

エプロンブロック・ベースブロック

単位 mm

エプロンブロック 参考質量 647kg

断面図

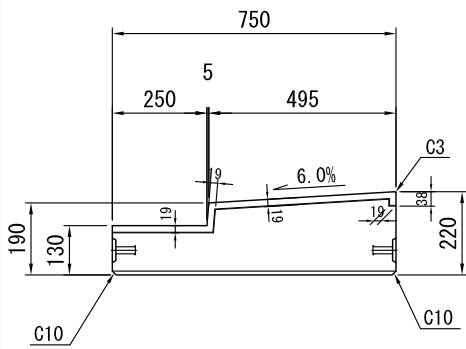

側面図

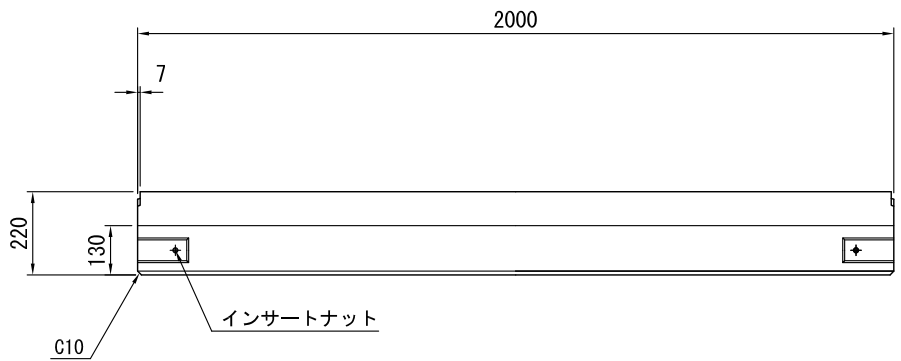

平面図

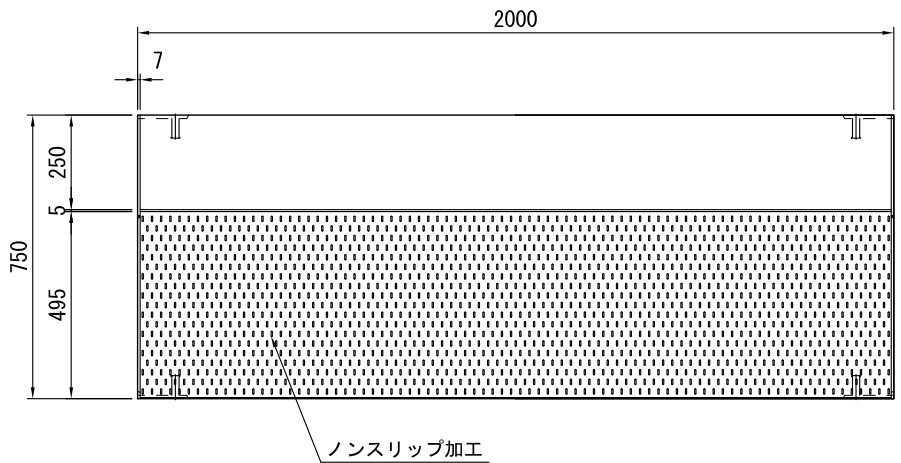

ベースブロック 参考質量 540kg

断面図

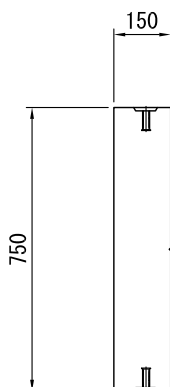

平面図

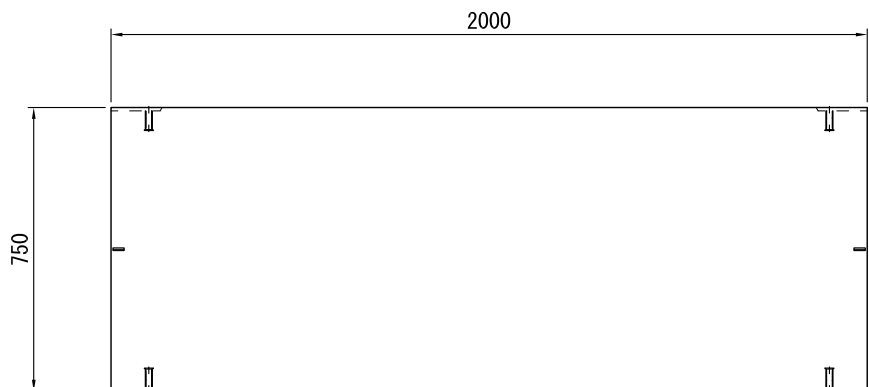

※製品の仕様・規格は予告なく変更することがあります。

図番	0003-0003-0454	日付	2023-07-26
----	----------------	----	------------